

POOLEX

Jetblack **FI**



MANUEL D'INSTALLATION ET D'UTILISATION de votre pompe à chaleur

Modèles 120 / 150

Avertissements



Cette pompe à chaleur contient un Gaz frigorigène R32 inflammable.

Toute intervention sur le circuit frigorigène est interdite sans une habilitation en cours de validité.

Avant toute intervention sur le circuit frigorigène, les précautions suivantes sont nécessaires pour un travail en toute sécurité.

1. Procédure de travail

Les travaux doivent être effectués selon une procédure contrôlée, de manière à minimiser les risques de présence de gaz ou de vapeurs inflammables pendant l'exécution des travaux.

2. Zone de travail générale

L'ensemble des personnes se trouvant dans la zone doivent être informées de la nature des travaux en cours. Évitez d'intervenir dans une zone confinée. La zone autour de l'espace de travail doit être divisée, sécurisée et une attention particulière doit être portée aux sources de flamme ou de chaleur à proximité.

3. Vérification de la présence de réfrigérant

La zone doit être vérifiée avec un détecteur de réfrigérant approprié avant et pendant le travail, afin de s'assurer de l'absence de gaz potentiellement inflammable. Assurez-vous que l'équipement de détection des fuites utilisé convient aux réfrigérants inflammables, c'est-à-dire qu'il ne produit pas d'étincelles, est correctement scellé ou présente une sécurité interne.

4. Présence d'extincteur

Si des travaux à chaud doivent être effectués sur l'équipement de réfrigération ou sur toute pièce associée, un équipement d'extinction d'incendie approprié doit être disponible. Installez un extincteur à poudre sèche ou à CO2 près de la zone de travail.

5. Aucune source de flamme, de chaleur ou d'étincelle

Il est totalement interdit d'utiliser une source de chaleur, de flamme ou d'étincelle à proximité directe d'une ou plusieurs pièces ou tuyauteries contenant ou ayant contenu un réfrigérant inflammable. Toutes les sources d'étincelle, y compris le tabagisme, doivent être suffisamment éloignées du lieu d'installation, de réparation, d'enlèvement et de mise au rebut, au cours desquelles un réfrigérant inflammable peut éventuellement être rejeté dans l'espace environnant. Avant le début des travaux, il convient de contrôler l'environnement du matériel afin de s'assurer qu'il n'y a aucun risque d'inflammabilité. Les panneaux «Interdiction de fumer» doivent être affichés.

6. Zone ventilée

Assurez-vous que la zone est à l'air libre ou qu'elle est correctement ventilée avant d'intervenir dans le système ou d'effectuer des travaux à chaud. Une certaine ventilation doit être maintenue pendant la durée des travaux.

7. Contrôles des équipements de réfrigération

Lorsque des composants électriques sont remplacés, ils doivent être adaptés à l'usage prévu et aux spécifications appropriées. Seules les pièces du fabricant peuvent être utilisées. En cas de doute, consultez le service technique du fabricant.

Les contrôles suivants doivent être appliqués aux installations utilisant des réfrigérants inflammables:

- La taille de la charge est conforme à la taille de la pièce dans laquelle les pièces contenant le réfrigérant sont installées;
- Les ventilations et les bouches d'aération fonctionnent correctement et ne sont pas obstruées;
- Si un circuit de réfrigération indirect est utilisé, le circuit secondaire doit être vérifié également.
- Le marquage sur l'équipement reste visible et lisible. Les marques et signes illisibles doivent être corrigés;
- Les tuyaux ou composants de réfrigération sont installés dans une position où ils ne risquent pas d'être exposés à une substance susceptible de corroder les composants contenant du fluide frigorigène

8. Vérifications des appareils électriques

La réparation et la maintenance des composants électriques doivent inclure les contrôles de sécurité initiaux et les procédures d'inspection des composants. S'il existe un défaut susceptible de compromettre la sécurité, aucune alimentation électrique ne doit être connectée au circuit jusqu'à ce que le problème soit résolu.

Les contrôles de sécurité initiaux doivent inclure:

- Que les condensateurs soient déchargés: ceci doit être fait de manière sûre pour éviter la possibilité d'étincelles;
- Qu'aucun composant électrique ni câblage ne sont exposés lors du chargement, de la récupération ou de la purge du système de gaz réfrigérant;
- Qu'il existe une continuité de la mise à la terre.

Remerciements

Cher client,

Nous vous remercions pour votre achat et pour la confiance que vous accordez à nos produits.

Nos produits sont le résultat d'années de recherche dans le domaine de la conception et de la production de pompe à chaleur pour piscine. Notre ambition, vous fournir un produit de qualité aux performances hors normes.

Nous avons réalisé ce manuel avec le plus grand soin afin que vous puissiez tirer le meilleur de votre pompe à chaleur Poolex.





À LIRE ATTENTIVEMENT



**Ces instructions d'installation font partie intégrante du produit.
Elles doivent être remises à l'installateur et conservées par l'utilisateur.
En cas de perte du manuel, veuillez vous référer au site :**

www.poolex.fr

Les indications et avertissements contenus dans le présent manuel doivent être lus avec attention et compris car ils fournissent d'importantes informations concernant la manipulation et le fonctionnement de la pompe à chaleur en toute sécurité. **Conservez ce manuel dans un endroit accessible afin de faciliter les futures consultations.**

L'installation doit être effectuée par un professionnel qualifié conformément aux réglementations en vigueur et aux instructions du fabricant. Une erreur d'installation peut entraîner des blessures physiques aux personnes ou aux animaux ainsi que des dommages mécaniques pour lesquels le fabricant ne peut en aucun cas être tenu responsable.

Après avoir déballé la pompe à chaleur, veuillez vérifier le contenu afin de signaler tout dommage éventuel.

Avant de brancher la pompe à chaleur, assurez-vous que les données fournies par ce manuel sont compatibles avec les conditions d'installation réelles et ne dépassent pas les limites maximales autorisées pour le produit en question.

En cas de défaut et/ou de dysfonctionnement de la pompe à chaleur, l'alimentation électrique doit être coupée et aucune tentative de réparation de la panne ne doit être entreprise.

Les travaux de réparation ne doivent être effectués que par un service d'assistance technique agréé en utilisant des pièces détachées originales. Le non-respect des clauses précitées peut avoir une influence négative sur le fonctionnement en toute sécurité de la pompe à chaleur.

Pour garantir l'efficacité et le bon fonctionnement de la pompe à chaleur, il est important de veiller à ce qu'elle soit régulièrement entretenue conformément aux instructions fournies.

Dans le cas où la pompe à chaleur est vendue ou cédée, veuillez toujours à ce que toute la documentation technique soit transmise avec le matériel au nouveau propriétaire.

Cette pompe à chaleur est exclusivement conçue pour chauffer une piscine. Toutes les autres utilisations doivent être considérées comme inappropriées, incorrectes, voire dangereuses.

Toutes les responsabilités contractuelles ou extra contractuelles du fabricant / distributeur seront considérées comme nulles et non avenues pour les dommages causés par des erreurs d'installation ou de fonctionnement, ou pour cause de non-respect des instructions fournies par ce manuel ou des normes d'installation en vigueur pour l'équipement, objet du présent document.

Sommaire

1.	Généralité	6
1.1	Conditions générales de livraison	6
1.2	Consignes de sécurité	6
1.3	Traitement des eaux	7
2.	Description	8
2.1	Contenu du colis	8
2.2	Caractéristiques générales	8
2.4	Caractéristiques techniques	9
2.5	Dimensions de l'appareil	10
2.6	Vue éclatée	11
3.	Installation	12
3.1	Prérequis	12
3.2	Emplacement	13
3.3	Schéma d'installation	13
3.4	évacuation des condensats	13
3.5	Installation de l'appareil sur les supports silencieux	13
3.6	Raccordement hydraulique	14
3.7	Installation électrique	16
3.8	Raccordement électrique	17
4.	Utilisation	18
4.1	Boîtier de commande	18
4.2	Affichage de la télécommande	18
4.3	Choix du mode de fonctionnement	19
4.4	Réglage de la température de consigne	19
4.5	Paramètres système	19
4.6	Réglage de l'horloge	20
4.7	Réglage de la programmation horaire	21
4.8	Verrouillage du boîtier de commande	21
4.9	Valeurs d'état	22
4.10	Programmation d'usine	22
4.11	WiFi	23
5.	Mise en service	28
5.1	Mise en service	28
5.2	Asservissement d'une pompe de circulation	28
5.3	Utilisation du manomètre	29
5.4	Protection antigel	29
6.	Maintenance et entretien	30
6.1	Maintenance et entretien	30
6.2	Hivernage	30
8.	Recyclage	31
8.1	Recyclage de la pompe à chaleur	31
		32
7.	Dépannage	32
7.1	Pannes et anomalies	33
7.2	Liste des anomalies	
7.3	Erreurs module inverter	34
7.4	Schémas de câblage de la carte électronique	34
9.	Garantie	35
9.1	Conditions générales de garantie	35
10.	Annexes	36

1. Généralité

1.1 Conditions générales de livraison

Tout matériel, même franco de port et d'emballage, voyage aux risques et périls de son destinataire.

La personne chargée de la réception de l'appareil doit effectuer un contrôle visuel pour constater tout dommage éventuel subi par la pompe à chaleur durant le transport (circuit frigorifique, carrosserie, armoire électrique, châssis). Celui-ci doit faire des réserves écrites sur le bordereau de livraison du transporteur s'il constate des dommages provoqués au cours du transport et les confirmer sous 48 heures par courrier recommandé au transporteur.

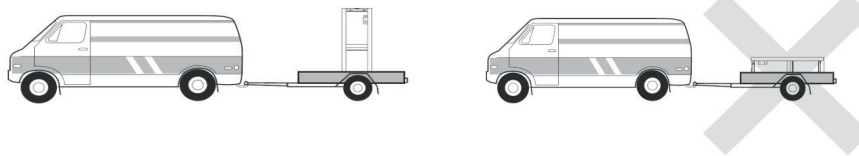

L'appareil doit toujours être stocké et transporté en position verticale sur une palette et dans l'emballage d'origine. Si l'appareil est entreposé ou transporté en position horizontale, attendez au moins 24 heures avant de le brancher.

1.2 Consignes de sécurité



ATTENTION : Veuillez lire attentivement les consignes de sécurité avant d'utiliser l'appareil. Les consignes indiquées ci-après étant essentielles pour la sécurité, veuillez les respecter rigoureusement.

Lors de l'installation et de l'entretien

Seule une personne qualifiée peut prendre en main l'installation, la mise en marche, l'entretien et le dépannage, conformément au respect des normes actuelles.

Avant toutes interventions sur l'appareil (installation, mise en service, utilisation, entretien), la personne chargée de ces interventions devra connaître toutes les instructions présentées dans la notice d'installation de la pompe à chaleur ainsi que les éléments techniques du dossier.

N'installez en aucun cas l'appareil à proximité d'une source de chaleur, de matériaux combustibles, ou d'une bouche de reprise d'air de bâtiment.

Si l'installation n'est pas située dans un lieu avec accès réglementé, la grille de protection pour pompe à chaleur est obligatoire.

Ne pas marcher sur la tuyauterie pendant l'installation, le dépannage et la maintenance, sous peine de graves brûlures.

Avant toute intervention sur le circuit frigorifique, arrêter la pompe à chaleur et attendre quelques minutes avant la pose de capteurs de température ou de pressions, sous peine de graves brûlures.

Contrôler le niveau du fluide frigorigène lors de l'entretien de la pompe à chaleur.

Vérifier que les pressostats haute et basse pression sont raccordés correctement sur le circuit frigorifique et qu'ils coupent le circuit électrique en cas de déclenchement, durant le contrôle annuel d'étanchéité de l'appareil.

Vérifier qu'il n'y a pas de trace de corrosion ou de tache d'huile autour des composants frigorifiques.

1. Généralité

Lors de l'utilisation

Ne jamais toucher au ventilateur en état de marche sous peine de graves blessures.

Ne pas laisser la pompe à chaleur à la portée des enfants, sous peine de graves blessures causées par les ailettes de l'échangeur de chaleur.

Ne jamais mettre l'unité en état de marche en l'absence d'eau dans la piscine ou si la pompe de circulation est à l'arrêt.

Vérifier le débit d'eau tous les mois et nettoyer le filtre si nécessaire.

Lors du nettoyage

Couper l'alimentation électrique de l'appareil.

Fermer les vannes d'arrivée et de sortie d'eau.

Ne rien introduire dans les bouches d'entrée et de sortie d'air ou d'eau.

Ne pas rincer l'appareil à grande eau.

Lors du dépannage

Réaliser les interventions sur le circuit frigorifique selon les règles de sécurité en vigueur.

Faire réaliser l'intervention de brasage par un soudeur qualifié.

En cas de remplacement d'un composant frigorifique défectueux, utiliser uniquement des pièces certifiées par notre centre technique.

En cas de remplacement de tuyauterie, seul les tubes en cuivre conformes à la norme NF EN12735-1 peuvent être utilisés pour le dépannage.

Pour détecter les fuites, lors des tests sous pression :

Ne jamais utiliser d'oxygène ou air sec, risques d'incendie ou d'explosion.

Utiliser de l'azote déshydratée ou un mélange d'azote et de réfrigérant.

La pression du test coté basse et haute pression ne doit pas excéder 42 bars.

1.3 Traitement des eaux

Les pompes à chaleur pour piscines Poolex peuvent être utilisées avec tous types de traitement de l'eau. Cependant, il est impératif que le système de traitement (pompes doseuses Cl, pH, Br et/ou électrolyseur) soit installé après la pompe à chaleur dans le circuit hydraulique.

Pour éviter toute détérioration de la pompe à chaleur, le pH de l'eau doit être maintenu entre 6,9 et 8,0.

2. Description

2.1 Contenu du colis

- 6 La pompe à chaleur Poolex Jetblack FI
- 6 2 raccords hydrauliques entrée / sortie (50mm de diamètre)
- 6 Câble de rallonge pour le tableau de la télécommande
- 6 Ce manuel d'installation et d'utilisation
- 6 Kit d'évacuation des condensats
- 6 **Housse d'hivernage**
- 6 **4 Patins anti-vibrations** (visserie non fournie)

2.2 Caractéristiques générales

Une pompe à chaleur Poolex c'est avant tout :

- ▶ Un dispositif certifié CE et conforme à la directive européenne RoHS.
- ▶ Un haut rendement permettant d'économiser jusqu'à 80% d'énergie par rapport à un système de chauffage classique.
- ▶ Un fluide frigorigène écologique R32 propre et efficace.
- ▶ Un compresseur de grande marque, fiable et performant.
- ▶ Un large évaporateur en aluminium hydrophile pour une utilisation à basse température.
- ▶ Une télécommande intuitive, facile d'utilisation.
- ▶ Une coque en ABS ultra résistante, traitée anti-UV et facile à entretenir.
- ▶ Une conception silencieuse.
- ▶ Un double système antigel pour éviter les dommages dus au gel :
 - Un échangeur révolutionnaire intégrant un système antigel breveté,
 - Un système de veille intelligent pour préserver la tuyauterie et le liner sans vider le bassin en hiver.

2. Description

2.3 Caractéristiques techniques

Conditions de test	Poolex Jetblack FI		
	120	150	
Air ⁽¹⁾ 26°C Eau ⁽²⁾ 26°C	Puissance de chauffage (kW)	11.3~2.28	14.5~2.25
	Puissance en mode Silence (kW)	5.77~2.08	7.31~2.25
	Consommation (kW)	1.86~0.13	2.43~0.14
	Consommation mode Silence (kW)	0.61~0.13	0.72~0.14
	COP (Coeff. de performance)	16.1~6.07	16.1~5.96
Air ⁽¹⁾ 15°C Eau ⁽²⁾ 26°C	Puissance de chauffage (kW)	8.4~1.6	10.5~1.8
	Puissance en mode Silence (kW)	4.39~1.6	5.28~1.8
	Consommation (kW)	1.83~0.21	2.29~0.24
	Consommation mode Silence (kW)	0.67~0.21	0.81~0.24
	COP (Coeff. de performance)	7.6~4.5	7.5~4.5
Air ⁽¹⁾ 35°C Eau ⁽²⁾ 27°C	Puissance de refroidissement (kW)	5.20	6.52
	Consommation (kW)	1.27	1.59
	EER (Coeff. de performance)	4.1	4.1
Air ⁽¹⁾ 15°C Eau ⁽²⁾ 26°C MODE FIX	Puissance de chauffage (kW)	8.4	10.5
	Consommation (kW)	1.83	2.29
	COP (Coeff. de performance)	4.5	4.5
Puissance max. (kW)	2.62	2.9	
Intensité max. (A)	11.8	14.5	
Alimentation	220~240V / 50Hz		
Protection	IPX4		
Plage de température de chauffage	15°C~40°C		
Plage de température de refroidissement	8°C~28°C		
Plage de température de fonctionnement	-7°C~43°C		
Dimensions de l'appareil L×P×H (mm)	824*334*643	907*334*643	
Poids de l'appareil (kg)	43	47,80	
Niveau de pression sonore à 1m (dBA) ⁽³⁾	38~52	40~54	
Niveau de pression sonore à 10m (dBA) ⁽³⁾	21~31	23~34	
Raccordement hydraulique (mm)	PVC 50mm		
Échangeur de chaleur	Cuve PVC et Serpentin Titane torsadé		
Débit d'eau min./max. (m³/h)	4~6	5~7	
Marque de compresseur	GMCC	MITSUBISHI	
Type de compresseur	Hermetic Rotary DC Inverter Compressor		
Réfrigérant	R32		
Réfrigérant chargée (kg)	0.6	0.65	
Moteur ventilateur	DC Fan Motor		
Perte de charge (mCE)	1.1	1.1	
Volume max. de la piscine (m³) ⁽⁴⁾	45-65	65-80	
Télécommande	Écran de contrôle LCD rétroéclairé filaire		
Mode	Chauffage / Refroidissement		

Les caractéristiques techniques de nos pompes à chaleur sont données à titre indicatif, nous nous réservons le droit de modifier ces données sans préavis.

¹ Température ambiante de l'air

² Température initiale de l'eau

³ Bruit à 1 m, à 4 m et à 10 m selon les directives EN ISO 3741 et EN ISO 354

⁴ Calculé pour une piscine privée creusée recouverte d'une bâche à bulle.

2. Description

2.4 Dimensions de l'appareil

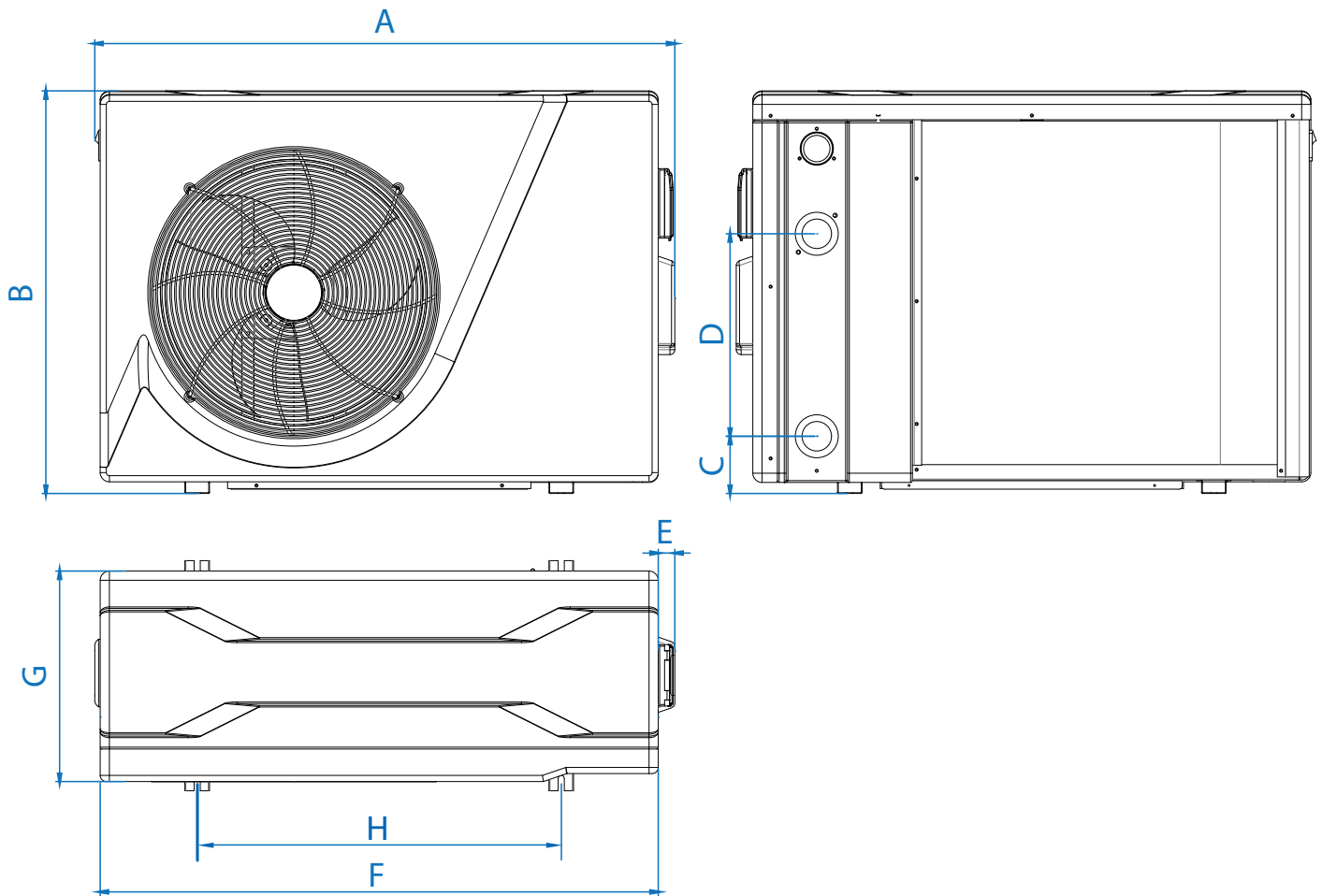

Dimensions en mm

<i>Jetblack FI</i>	120	150
A	865	945
B	656	656
C	103	93
D	260	330
E	27	27
F	829	909
G	343	343
H	590	593

2. Description

2.5 Vue éclatée

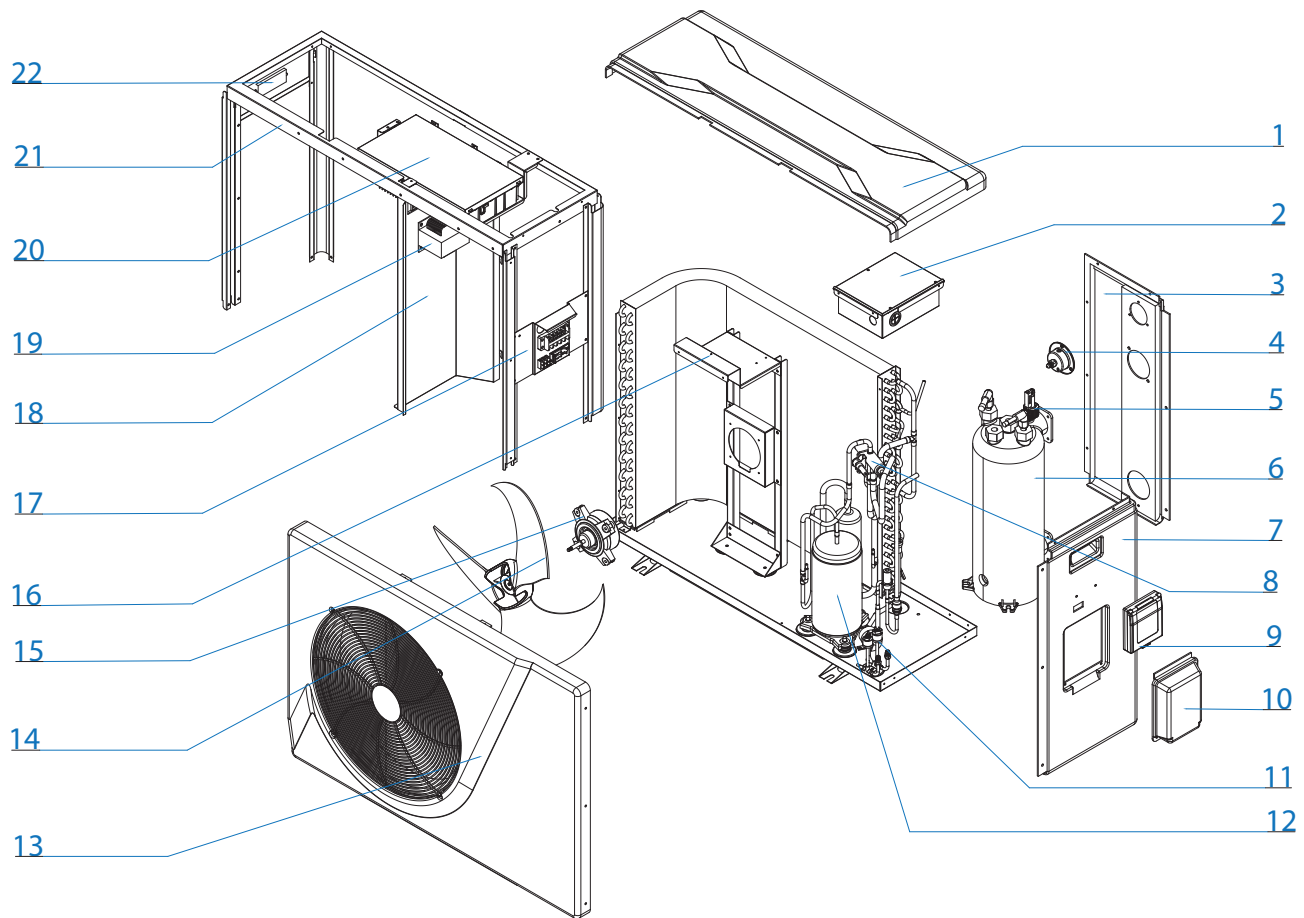

- | | |
|-------------------------------------|------------------------------------|
| 1. Panneau supérieur | 12. Compresseur |
| 2. Boîtier de commande électrique | 13. Panneau avant |
| 3. Panneau arrière | 14. Hélice du ventilateur |
| 4. Manomètre | 15. Moteur du ventilateur |
| 5. Capteur de débit | 16. Support du ventilateur |
| 6. Échangeur de chaleur | 17. Bornier électrique |
| 7. Panneau droit | 18. Support central |
| 8. Tuyauterie gaz | 19. Transformateur électrique |
| 9. Boîtier de commande électrique | 20. Boîtier de commande électrique |
| 10. Couvercle du boîtier électrique | 21. Châssis |
| 11. Capteur de pression hp/bp | 22. Poignée droite |

3. Installation



ATTENTION : L'installation doit être réalisée par un professionnel qualifié.

Ce chapitre est purement indicatif et doit être vérifié et adapté le cas échéant en fonction des conditions d'installation.

3.1 Prérequis

Matériel nécessaire à l'installation de votre pompe à chaleur :

Un câble d'alimentation adapté à la puissance de l'appareil.

Un kit *By-Pass* et un ensemble de tubes PVC adapté à votre installation ainsi que du décapant, de la colle PVC et du papier de verre.

Un jeu de 4 chevilles et vis d'expansion adapté à votre support afin de fixer l'appareil.

Nous vous conseillons de raccorder l'appareil à votre installation à l'aide de tubes PVC souples afin d'atténuer la propagation des vibrations.

Des plots de fixation adaptés peuvent être utilisés afin de surélever l'appareil.

3.2 Emplacement

Veillez respecter les règles suivantes pour le choix de l'emplacement de la pompe à chaleur

1. Le futur emplacement de l'appareil doit être facile d'accès pour une utilisation et une maintenance aisée.
2. L'appareil doit être installé au sol, idéalement fixé sur un plancher béton de niveau. Assurez-vous que le plancher soit suffisamment stable et qu'il puisse supporter le poids de l'appareil.
3. Un dispositif d'évacuation d'eau doit être prévu à proximité de l'appareil pour préserver la zone où il est installé.
4. Si besoin, l'appareil peut être surélevé grâce à des plots adaptés et prévus pour supporter le poids de l'appareil.
5. Vérifiez que l'appareil est correctement aéré, que la bouche de sortie d'air n'est pas orientée vers les fenêtres d'immeubles voisins et qu'aucun retour de l'air vicié n'est possible. De plus, prévoyez un espace suffisant autour de l'appareil pour les opérations d'entretien et de maintenance.
6. L'appareil ne doit pas être installé dans un endroit exposé à l'huile, à des gaz inflammables, des produits corrosifs, des composés sulfureux ou à proximité d'équipements haute fréquence.
7. N'installez pas l'appareil à proximité d'une route ou d'un chemin pour éviter les éclaboussures de boue.
8. Pour prévenir les nuisances de voisinage, veillez à installer l'appareil de sorte qu'il soit orienté vers la zone la moins sensible au bruit.
9. Conservez, autant que possible, l'appareil hors de portée des enfants.

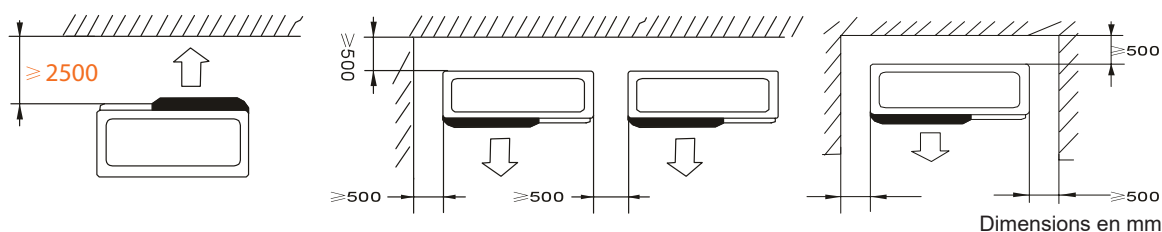

Ne rien mettre à moins de 2.5m devant la pompe à chaleur.

Laissez 50 cm d'espace vide sur les côtés et à l'arrière de la pompe à chaleur.

Ne laissez aucun obstacle au-dessus ou devant l'appareil !

3. Installation

3.3 Schéma d'installation

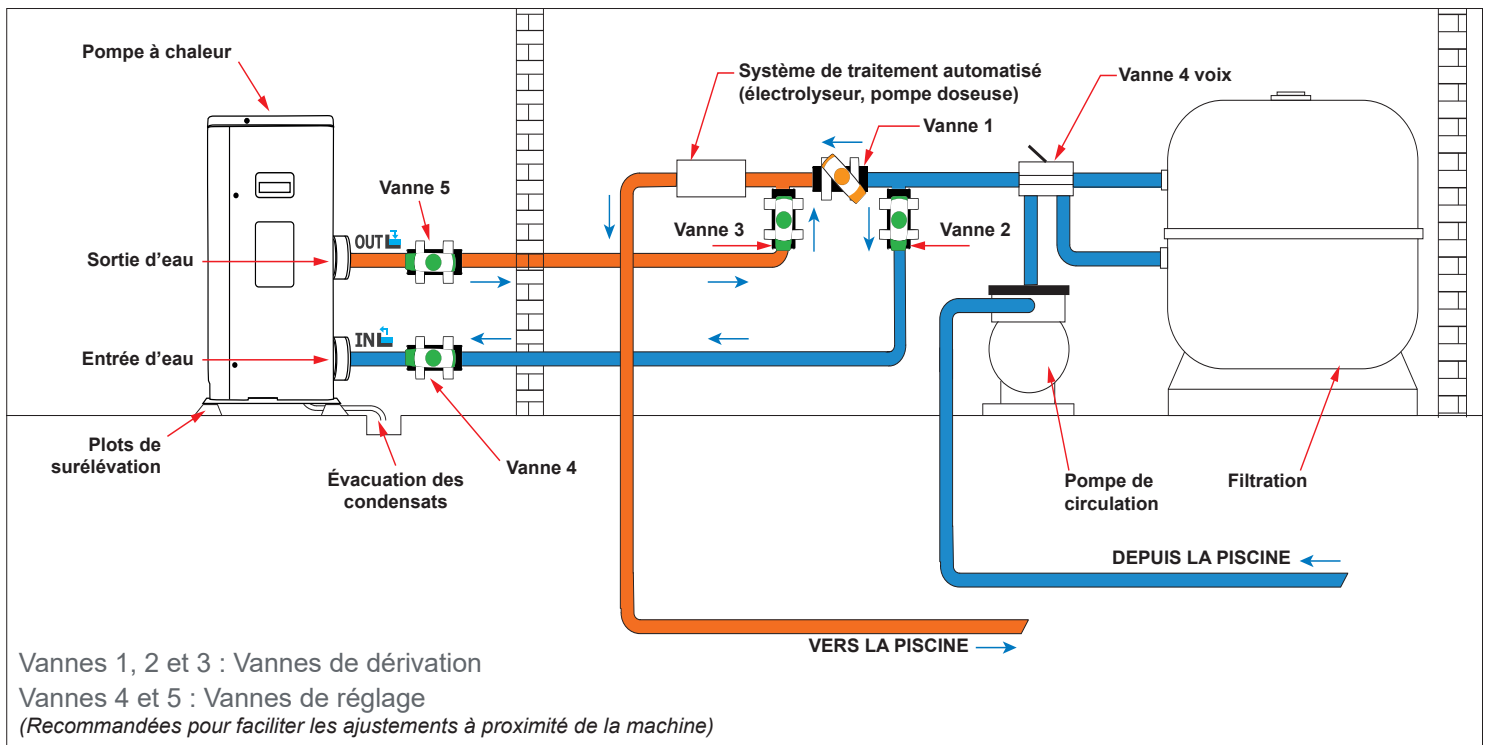

Légende



Vanne semi-ouverte



Vanne ouverte

3.4 Raccordement du kit d'évacuation des condensats

Lors de son fonctionnement, la pompe à chaleur est sujette à un phénomène de condensation. Cela va se traduire par un écoulement d'eau, plus ou moins important selon le taux d'humidité. Pour canaliser cet écoulement, nous vous conseillons d'installer le kit d'évacuation des condensats.

Comment installer le kit d'évacuation des condensats ?

Installez la pompe à chaleur en la surélevant d'au moins 10 cm à l'aide de plots solides et résistants à l'humidité, puis raccordez le tuyau d'évacuation à l'ouverture situé en dessous de la pompe.

3.5 Installation de l'appareil sur les supports silencieux

Afin de minimiser les nuisances sonores liées aux vibrations de la pompe à chaleur, celle-ci peut être positionnée sur des patins anti-vibration.

Pour cela il vous suffit de placer un patin entre chacun des pieds de l'appareil et son support, puis de fixer au support la pompe à chaleur à l'aide de vis adaptées.

3. Installation



ATTENTION : L'installation doit être réalisée par un professionnel qualifié.

Ce chapitre est purement indicatif et doit être vérifié et adapté le cas échéant en fonction des conditions d'installation.

3.6 Raccordement hydraulique

Montage By-Pass

La pompe à chaleur doit être raccordée au bassin à l'aide d'un montage en By-Pass.

Un By-Pass est un montage constitué 3 vannes permettant de réguler le débit circulant dans la pompe à chaleur.

Lors d'opérations de maintenance, le By-Pass permet d'isoler la pompe à chaleur du circuit sans arrêter votre installation.

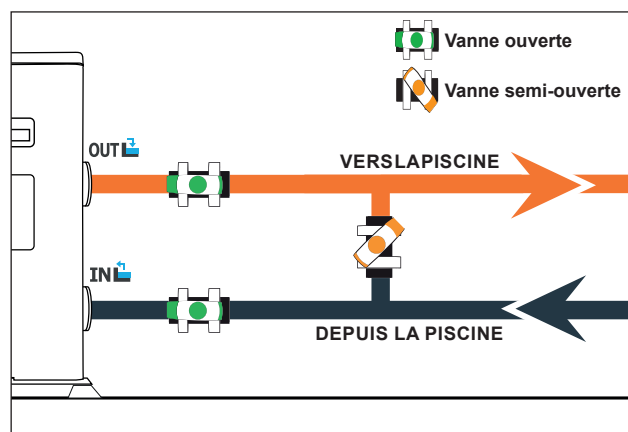

Réalisation d'un raccordement hydraulique avec kit By-Pass



ATTENTION : Ne pas faire couler d'eau dans le circuit hydraulique dans les 2 heures qui suivent le collage.

Étape 1 : Effectuez les mesures nécessaires pour la découpe de vos tuyaux

Étape 2 : Coupez les tuyaux en PVC à l'aide d'une scie en effectuant une coupe droite

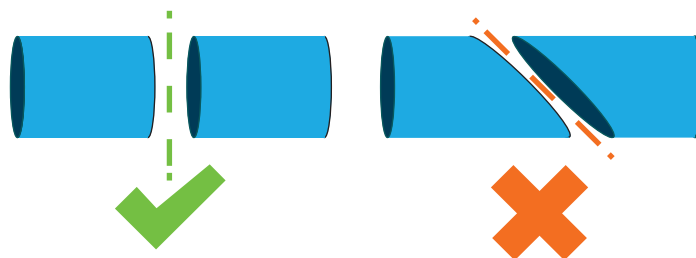

Étape 3 : Assemblez votre circuit hydraulique sans le coller afin de vérifiez qu'il s'ajuste parfaitement à votre installation, puis démonter les tuyaux à raccorder.

Étape 4 : Ébavurez les extrémités des tuyaux coupés avec du papier de verre

Étape 5 : Appliquez du décapant sur les extrémités des tuyaux qui vont être raccordés

Étape 6 : Appliquez la colle au même endroit.

Étape 7 : Assemblez les tuyaux.

Étape 7 : Nettoyez la colle restante sur le PVC

Étape 8 : Laissez sécher 2H minimum avant de mettre le circuit hydraulique en eau

3. Installation

Montage en By-Pass d'une pompe à chaleur

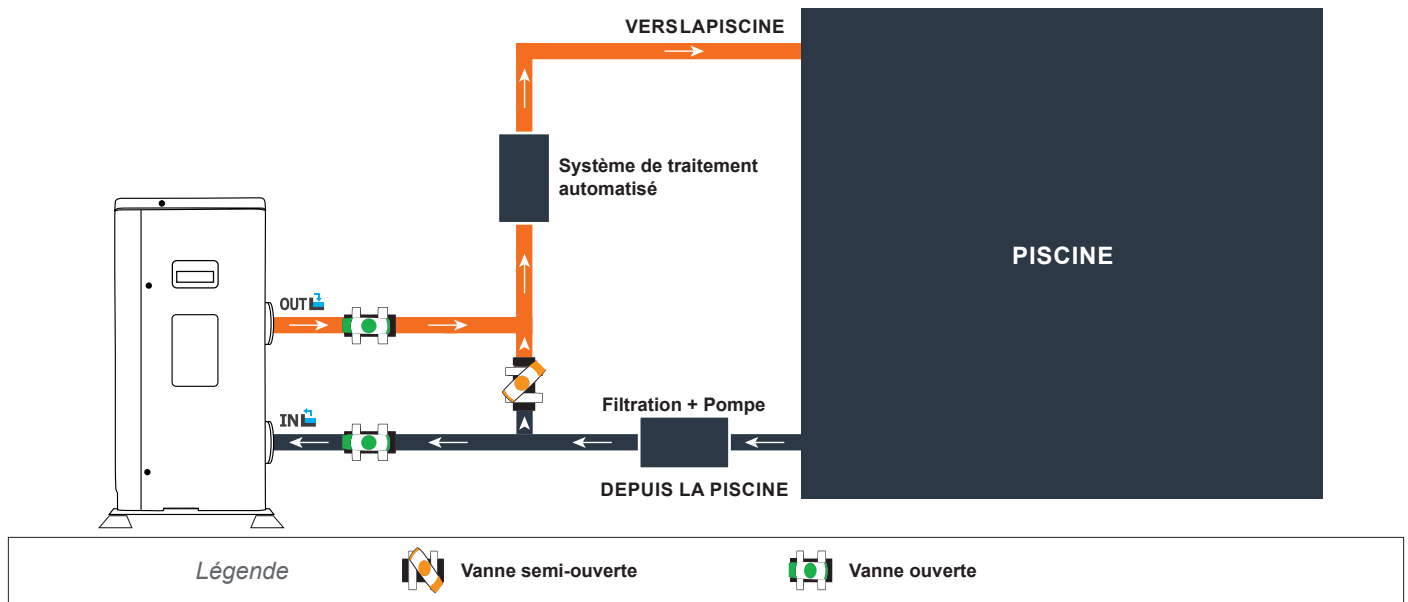

Montage en By-Pass de plusieurs pompes à chaleur

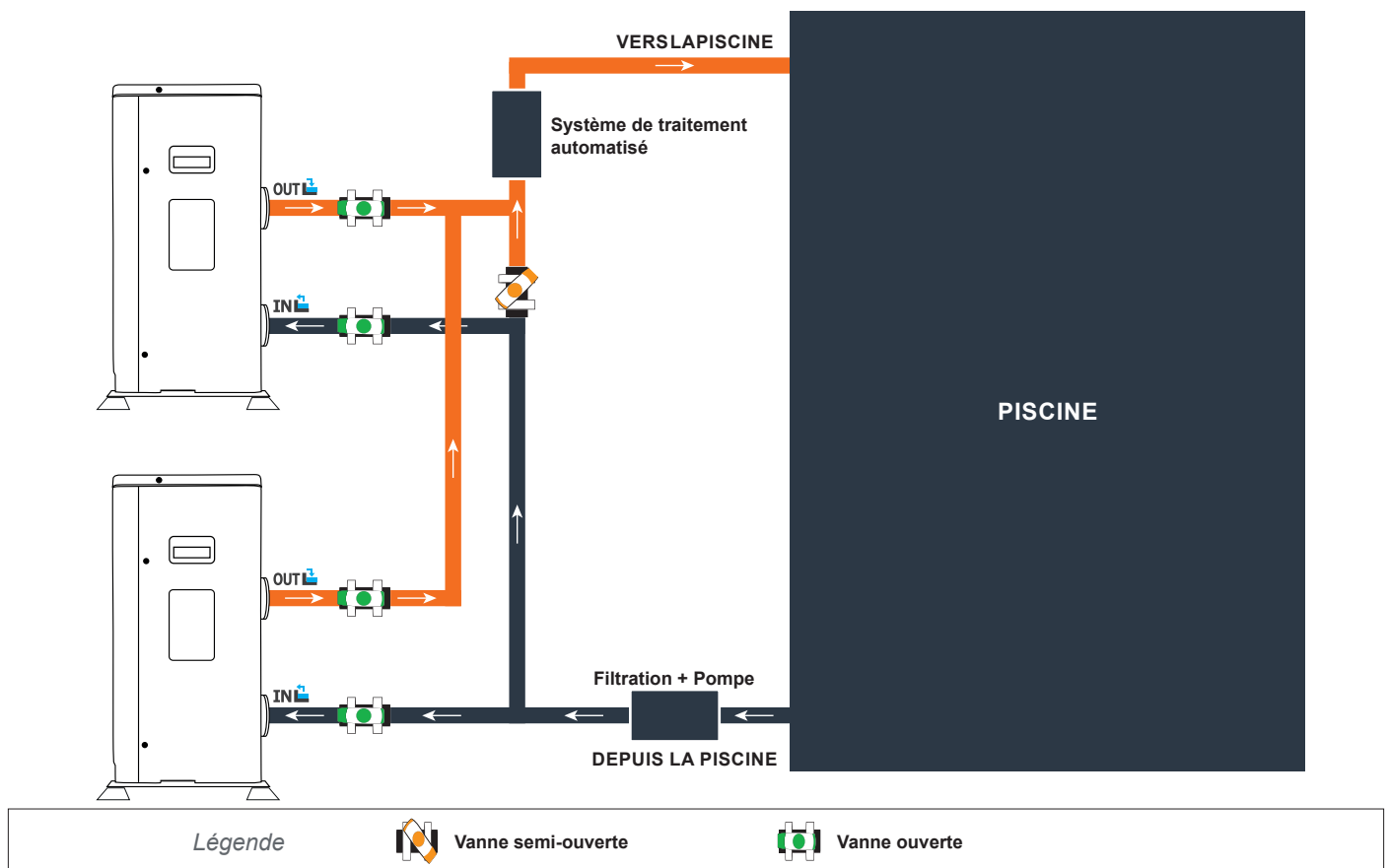

Le filtre situé en amont de la pompe à chaleur doit être nettoyé régulièrement pour que l'eau du circuit soit propre et ainsi éviter les problèmes de fonctionnement liés à la saleté ou au colmatage du filtre.

3. Installation



ATTENTION : L'installation doit être réalisée par un professionnel qualifié.

Ce chapitre est purement indicatif et doit être vérifié et adapté le cas échéant en fonction des conditions d'installation.

3.7 Installation électrique

Pour fonctionner en toute sécurité et conserver l'intégrité de votre installation électrique, l'appareil doit être raccordé à une alimentation générale en respectant les règles suivantes:

En amont, l'alimentation électrique générale doit être protégée par un interrupteur différentiel de 30 mA.

La pompe à chaleur doit être raccordée à un disjoncteur courbe D adapté (voir tableau ci-dessous) en conformité avec les normes et réglementations en vigueur dans le pays où le système est installé.

Le câble d'alimentation est à adapter en fonction de la puissance de l'appareil et de la longueur de câble nécessaire à l'installation (voir tableau ci-dessous). Le câble doit être approprié à une utilisation en extérieur.

Dans le cas d'un système triphasé, il est impératif de respecter l'ordre de branchement des phases. En cas d'inversion de phase, le compresseur de la pompe à chaleur ne fonctionnera pas.

Dans les lieux publics, l'installation d'un bouton d'arrêt d'urgence à proximité de la pompe à chaleur est obligatoire.

Modèles	Alimentation	Courant maximal (A)	Diamètre du câble	Protection magnéto-thermique (courbe D)
Jetblack FI 120	Monophasé 220-240V/1N~50Hz	13	RO2V 3x2.5 mm ²	16 A
Jetblack FI 150		15	RO2V 3x4 mm ²	20 A

¹ Section du câble prévue pour une longueur maximale de 10m. Au delà veuillez demander l'avis d'un électricien.

3. Installation

3.8 Raccordement électrique



ATTENTION : L'alimentation électrique de la pompe à chaleur doit être impérativement coupée avant toute intervention.

Veuillez suivre les instructions ci-après afin de raccorder électriquement la pompe à chaleur.

Étape 1 : Démontez le panneau électrique latéral à l'aide d'un tournevis afin d'accéder au bornier électrique.

Étape 2 : Insérez le câble dans l'unité de la pompe à chaleur en passant par l'ouverture prévue à cet effet.

Étape 3 : Raccordez le câble d'alimentation au bornier selon le schéma ci-dessous.

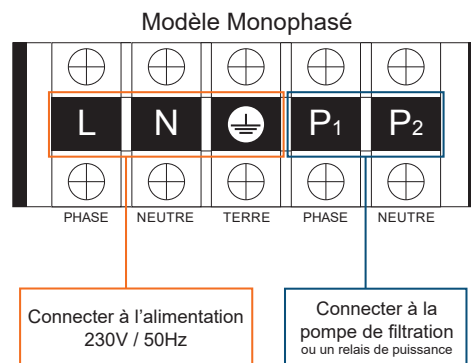

Étape 4 : Refermez le panneau de la pompe à chaleur avec soin.

Asservissement d'une pompe de circulation

Selon le type d'installation, vous pouvez également raccorder une pompe de circulation aux bornes P1 et P2 afin que celle-ci fonctionne de pair avec la pompe à chaleur.



ATTENTION : L'asservissement d'une pompe dont la puissance est supérieure à 5A (1000W) nécessite l'utilisation d'un relais de puissance.

4. Utilisation

4.1 Boitier de commande filaire

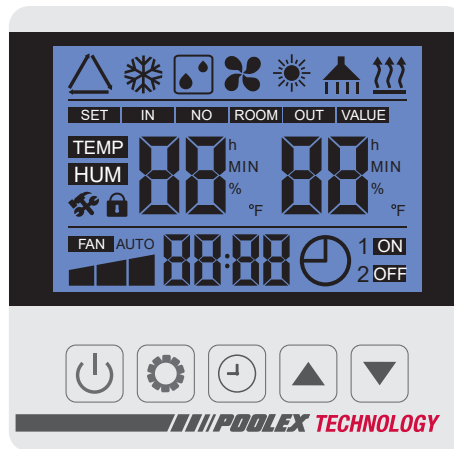



















4.2 Affichages du boitier de commande



Avant de commencer, assurez-vous que la pompe de filtration fonctionne et que l'eau circule au travers de la pompe à chaleur.

Avant de paramétrer votre température de consigne, familiarisez vous avec les différents symboles représentés par la télécommande :

	+nE Mode refroidissement Full Inverter		Vitesse compresseur
	+nE Mode chauffage Full Inverter		Ventilateur
	Mode Auto Full Inverter		Température d'entrée d'eau
	+H ! Mode chauffage boost		Menu paramètres
	+H ! Mode refroidissement boost		Unité de température
	+L □ Mode chauffage Eco Silence		Horloge
	+L □ Mode refroidissement Eco Silence		Programmation horloge
	Dégivrage		Verrouillage clavier
	Réglage de température		Programmation On Off
	Température de consigne et d'entrée d'eau		



4. Utilisation

4.3 Choix des modes de fonctionnement

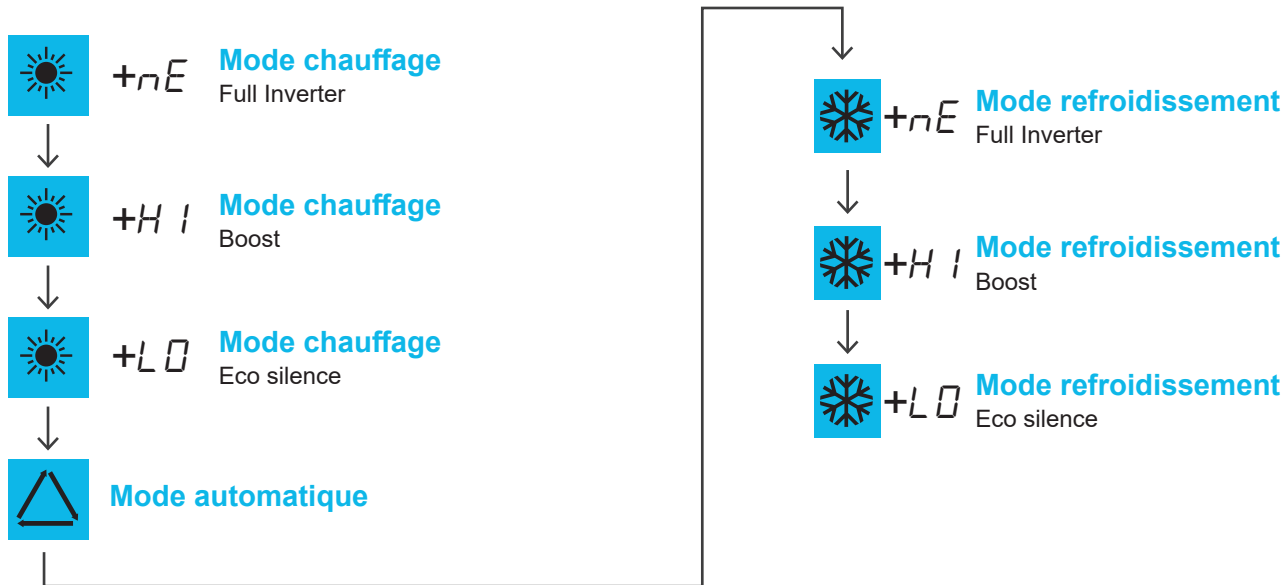
Appuyez sur  pour changer de mode de fonctionnement. Les différents modes apparaissent dans l'ordre suivant :



4.4 Réglages de la température de fonctionnement

Une fois le panneau de commande déverrouillé, appuyez sur  et  pour augmenter ou diminuer la température de consigne.

Appuyez sur  pour confirmer la valeur.

4.5 Paramètres



Étape 1 : Pour entrer dans les paramètres de vérification, gardez le bouton  appuyé pendant 3 secondes, puis faites défiler les paramètres avec les boutons  et .

Tableau des valeurs en annexe

ATTENTION :





Lors du passage du mode refroidissement au mode chauffage ou inversement, la pompe à chaleur ne redémarre qu'au bout de 10 minutes.

Lorsque la température de l'eau entrante est inférieure ou égale à la température demandée (temp. de consigne - 1°C), la pompe à chaleur se met en mode chauffage. Le réchauffeur s'arrête lorsque la température de l'eau entrante est supérieure ou égale à la température demandée (temp. de consigne + 1°C).

4. Utilisation

4.6 réglage de l'horloge

Étape 1 : Appuyez 5 secondes sur  pour entrer dans le mode horloge.

Étape 2 : Appuyez sur , les heures clignotent, appuyez sur  et  pour régler l'heure.

Étape 3 : Appuyez sur  à nouveau, les minutes clignotent, appuyez sur  et  pour régler les minutes.

Étape 4 : Appuyez sur  à nouveau pour valider et revenir à l'écran principal.

Étape 1

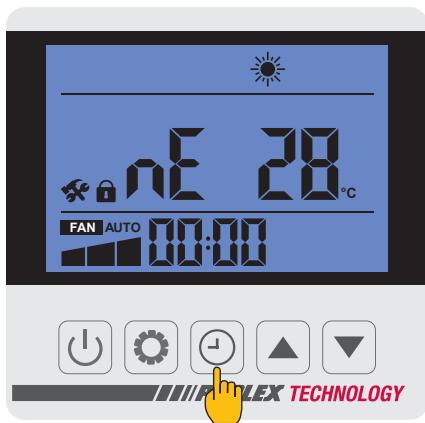

Étape 2

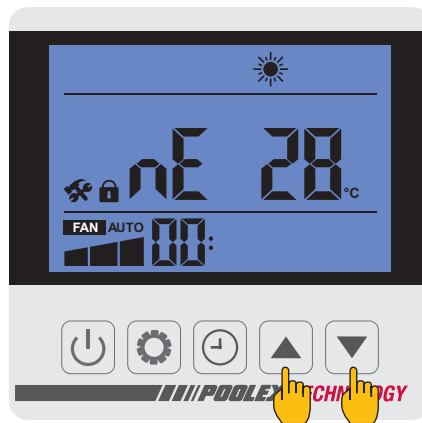

Étape 3

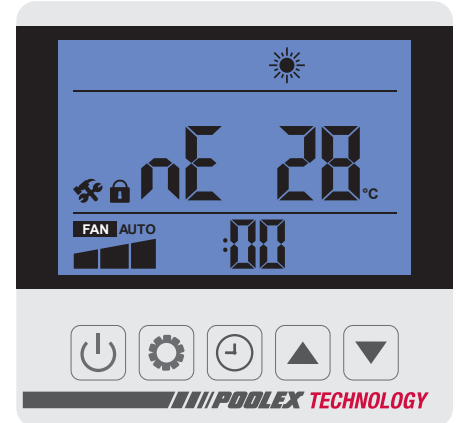

Étape 3

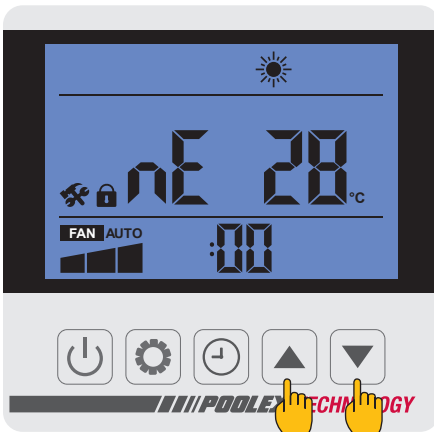

Étape 4

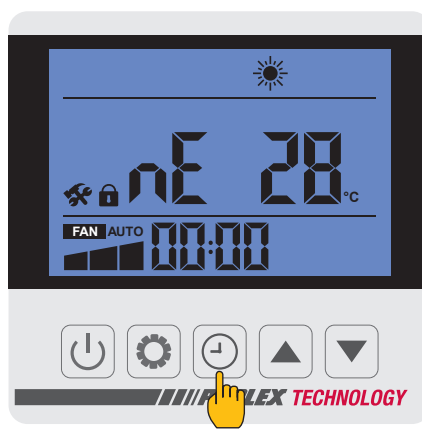

Bon à savoir



ATTENTION : Lors du passage du mode refroidissement au mode chauffage ou inversement, la pompe à chaleur ne redémarre qu'au bout de 10 minutes.



Lorsque la température de l'eau entrante est inférieure ou égale à la température demandée (temp. de consigne - 1°C), la pompe à chaleur se met en mode chauffage. Le réchauffeur s'arrête lorsque la température de l'eau entrante est supérieure ou égale à la température demandée (temp. de consigne + 1°C).



4. Utilisation

4.7 Programmation Marche / Arrêt

Cette fonction permet de programmer l'heure de mise en marche et d'arrêt. Vous pouvez programmer jusqu'à 2 départs et arrêts différents. Le réglage se fait comme suit :

Étape 1 : Appuyez sur  pour accéder à la programmation.

Étape 2 : Le premier fuseau clignote, appuyez sur , puis sur  et  pour modifier l'heure de départ du premier fuseau.

Étape 3 : appuyez sur , puis sur  et  pour modifier les minutes de départ du premier fuseau.

Étape 4 : appuyez à nouveau sur  pour modifier l'horaire d'arrêt du premier fuseau.

Étape 5 : appuyez à nouveau sur  pour confirmer les modifications.

Étape 6 : Appuyez ensuite sur  et  pour passer au fuseau 2.



4.8 Verrouillage / déverrouillage du panneau de commande

Pour déverrouiller le panneau de commande, appuyez 5 secondes sur le bouton .

Si aucune action n'a été faite sur le boîtier de commande pendant 60 secondes, le panneau de commande se verrouille.

4. Utilisation

4.9 Valeurs d'état



ATTENTION : Cette opération sert à faciliter l'entretien et les réparations futures.
Seul un professionnel expérimenté est habilité à modifier les paramètres par défaut.



ATTENTION : Toute modification des paramètres réservés entraîne automatiquement l'annulation de la garantie.

Les paramètres du système peuvent être vérifiés au moyen de la télécommande en suivant les étapes suivantes

Étape 1 : Restez appuyé sur jusqu'à entrer en mode de vérification des paramètres.

Étape 2 : Appuyez sur et pour vérifiez les valeurs d'état.

Étape 3 : Appuyez sur pour revenir à l'écran principal.

Étape 1

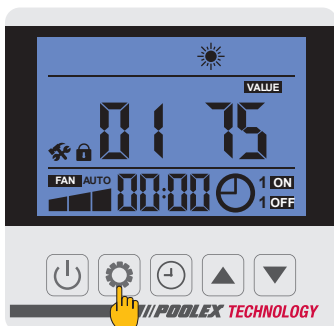

Étape 2

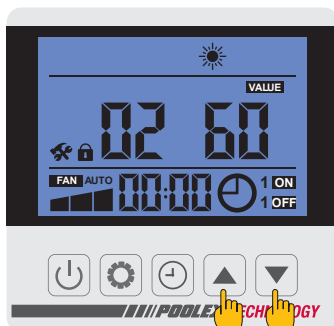

Étape 3



Tableau des valeurs d'état en annexe

4.10 Valeurs d'usine



ATTENTION : Cette opération sert à faciliter l'entretien et les réparations futures.
Seul un professionnel expérimenté est habilité à modifier les paramètres par défaut.

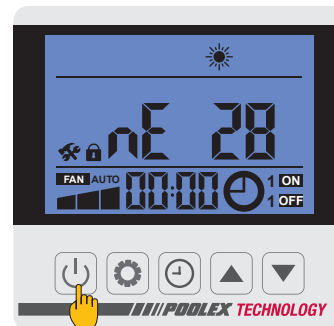

ATTENTION : Toute modification des paramètres réservés entraîne automatiquement l'annulation de la garantie.

Les paramètres du système peuvent être vérifiés au moyen de la télécommande en suivant les étapes suivantes

Étape 1 : Restez appuyé sur + jusqu'à entrer en mode de vérification des paramètres et entrez le code 1688

Étape 2 : Appuyez sur et pour vérifiez les valeurs d'état.

Étape 3 : Appuyez sur pour revenir à l'écran principal.

Étape 1



Étape 2

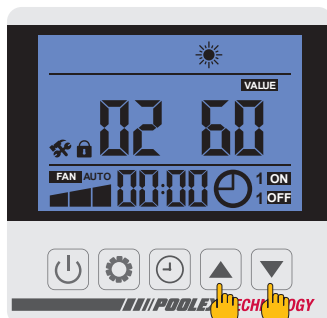

Étape 3



Tableau des valeurs d'état en annexe

4. Utilisation

4.11 WiFi

4.11.1. Téléchargement & Installation de l'application «Smart Life»

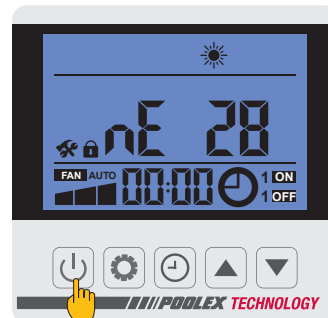
À propos de l'application Smart Life :

Le contrôle à distance de votre pompe à chaleur nécessite la création d'un compte «Smart Life».

L'application «Smart Life» permet de contrôler à distance vos appareils ménagers, où que vous soyez. Vous pouvez ajouter et contrôler plusieurs appareils à la fois.

- Également compatible avec Amazon Echo et Google Home (en fonction des pays).
- Vous pouvez partager avec d'autres comptes «Smart Life» les appareils que vous avez paramétrés.
- Recevoir en temps réel des alertes de fonctionnement.
- Créer des scénarios avec plusieurs appareils, en fonction des données météo de l'application (géolocalisation indispensable).

Pour plus d'informations, rendez-vous dans la rubrique «Aide» de l'application «Smart Life»

L'application et les services «Smart Life» sont fournis par la société Hangzhou Tuya Technology. La société Poolstar, propriétaire et distributeur de la marque Poolex, ne pourra être tenu responsable du fonctionnement de l'application «Smart Life». La société Poolstar n'a aucune visibilité sur votre compte «Smart Life».

iOS :

Scannez ou recherchez «Smart Life» sur l'App Store afin de télécharger l'application :

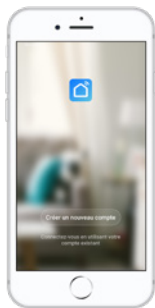

Attention, vérifiez bien la compatibilité de votre téléphone et la version de votre OS avant d'installer l'application

Android :

Scannez ou recherchez «Smart Life» sur Google Play afin de télécharger l'application :

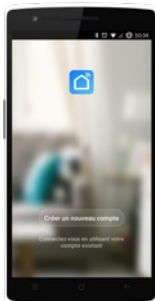

Attention, vérifiez bien la compatibilité de votre téléphone et la version de votre OS avant d'installer l'application

4. Utilisation

4.11.2. Paramétrage de l'application

 **ATTENTION** : Avant de commencer, assurez vous d'avoir bien téléchargé l'application «Smart Life», d'être connecté à votre réseau WiFi local et que votre pompe à chaleur est alimentée électriquement et en fonction.

Le contrôle à distance de votre pompe à chaleur nécessite la création d'un compte «Smart Life». Si vous avez déjà un compte «Smart Life», veuillez-vous connecter et passer directement à l'étape 3.

Étape 1 : Appuyez sur «**Créer un nouveau compte**» puis sélectionnez votre mode d'enregistrement «**Email**» ou «**Téléphone**», un code de vérification vous sera envoyé.

Saisissez votre adresse email ou votre numéro de téléphone puis cliquez sur «**Obtenir le code de vérification**».

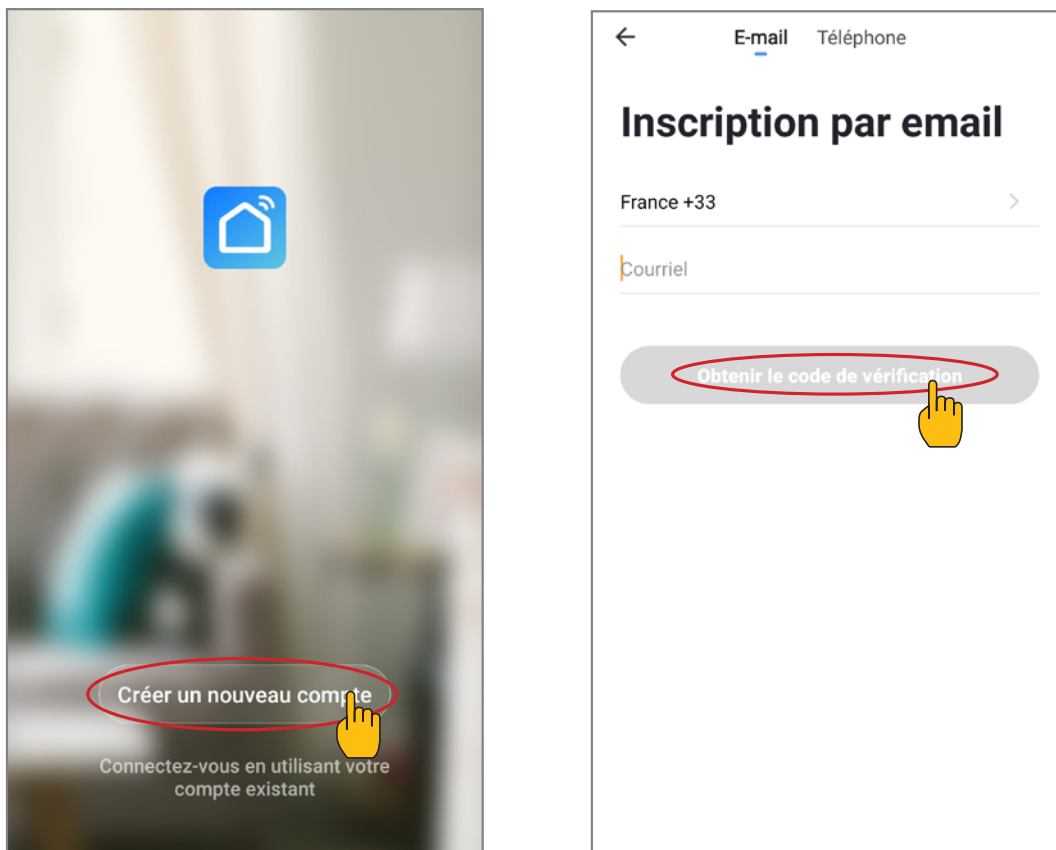

Étape 2 : Saisissez le code de vérification reçu par email ou par téléphone afin de valider votre compte.

Félicitations, vous faites maintenant partie de la communauté «Smart Life».

4. Utilisation

Étape 3 (conseillé) : Ajoutez une pièce en appuyant sur «...», puis appuyez sur «Ajouter une pièce», saisissez maintenant le nom de la pièce à ajouter («Piscine» par exemple), puis appuyez sur «Terminé».

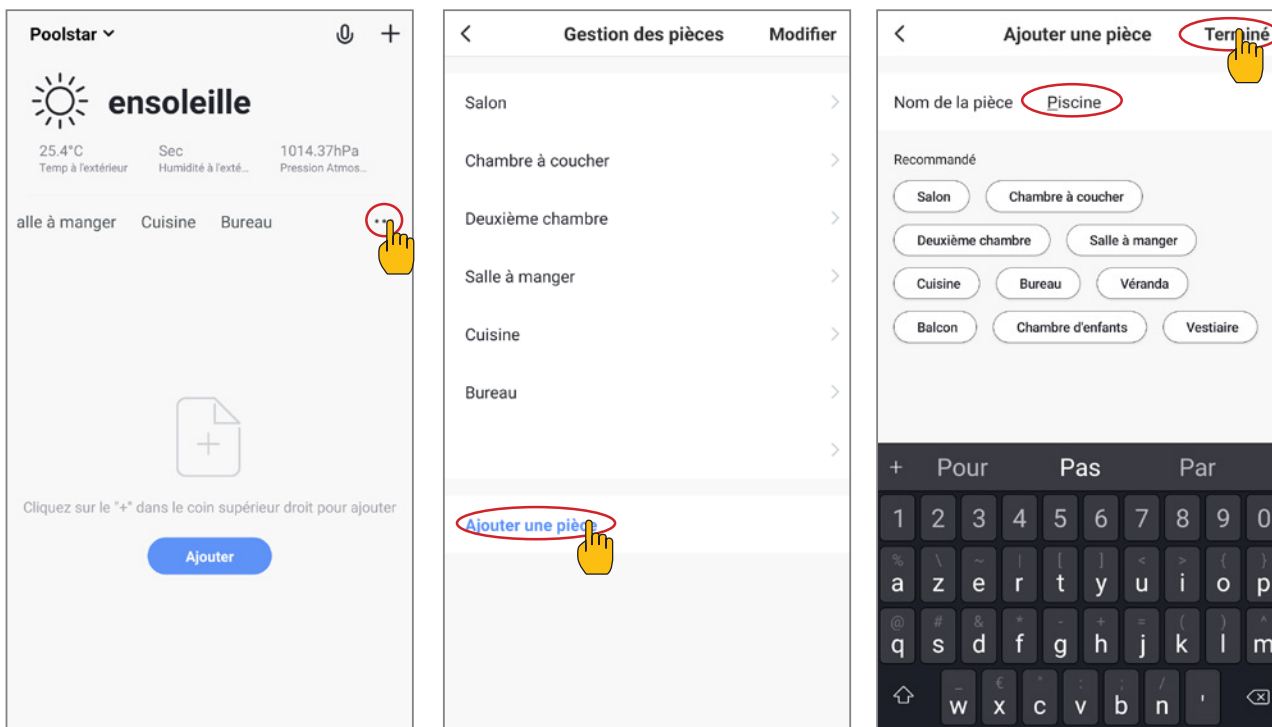

Étape 4 : Ajoutez maintenant un appareil à votre pièce «Piscine» :

Appuyez sur «Ajouter», ou sur le «+» puis «Gros appareils...» puis «Chauffe-eau»,

à ce stade, laissez votre smartphone sur l'écran «Ajouter» et passez à l'étape d'appairage du boîtier de commande, soit en mode EZ, soit en mode AP.

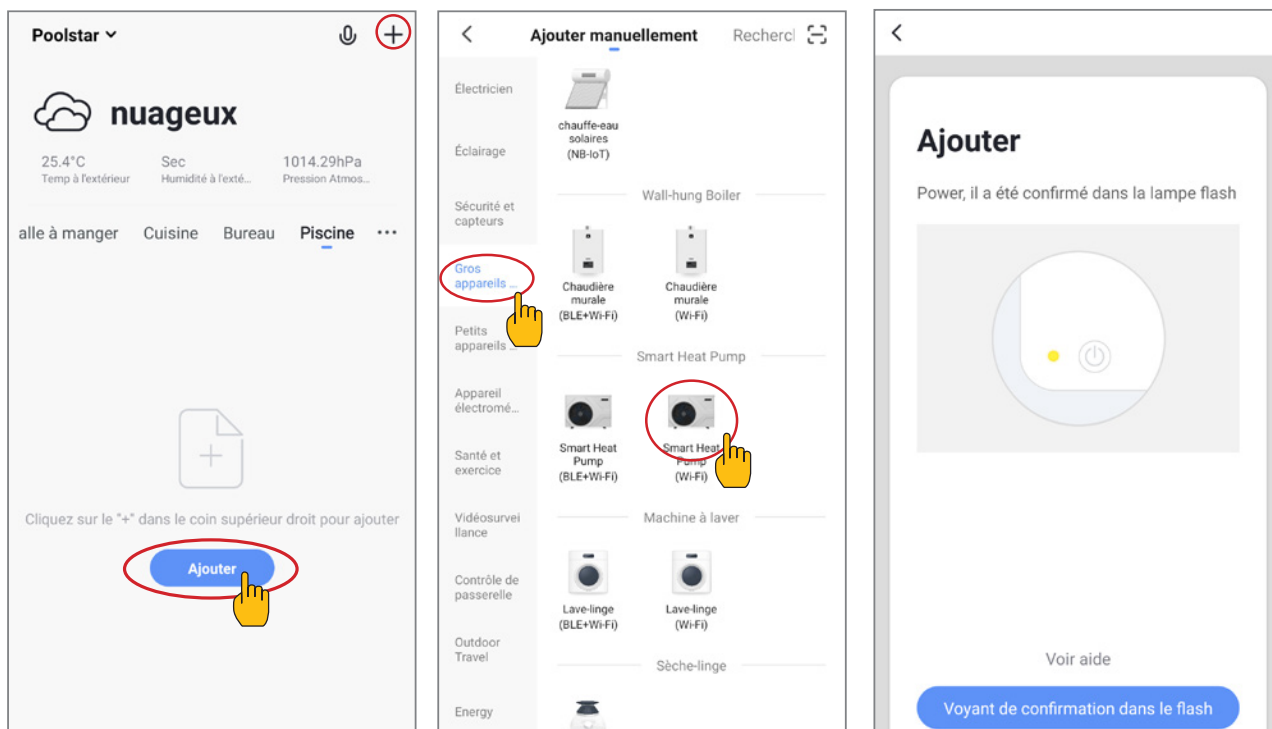

4. Utilisation

4.11.3 Appairage de la pompe à chaleur

4.11.3.1 Mode EZ

Étape 1 : Lancez maintenant l'appairage.

Choisissez le réseau WiFi de votre maison, saisissez le mot de passe WiFi et appuyez sur «Confirmer».

Étape 2 : Activez le mode appairage sur votre pompe à chaleur selon la procédure suivante :

EZ Mode (default) :

Appuyez sur + (or) simultanément pendant 5s, le voyant clignote rapidement, le boîtier de commande est prêt à être appairé.

AP mode :

Appuyez sur + (or) simultanément pendant 5s, le voyant clignote rapidement, le boîtier de commande est prêt à être appairé.



ATTENTION L'application «Smart Life» ne supporte que les réseaux WiFi 2.4GHz. Si votre réseau WiFi utilise la fréquence 5GHz, rendez-vous dans l'interface de votre réseau WiFi domestique pour créer un second réseau WiFi 2,4GHz (disponible pour la plu part des Box Internet, routeurs et point d'accès WiFi).

Note : Le clignotement s'arrête lorsque le boîtier est connecté au WiFi

L'appairage réussi, vous pouvez renommer votre pompe à chaleur Poollex puis appuyez sur «Terminé». **Félicitation, votre pompe à chaleur est maintenant pilotable depuis votre smartphone.**

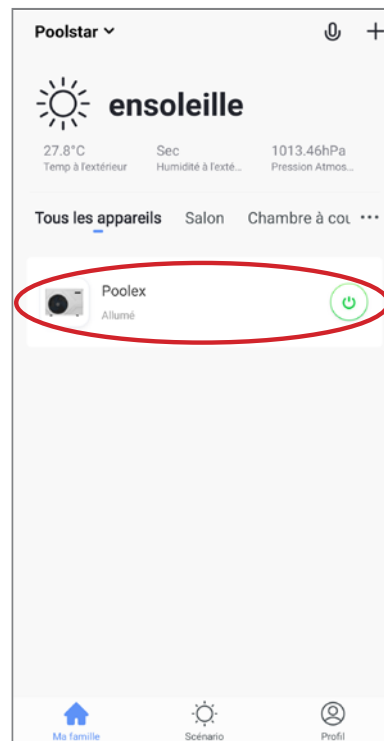
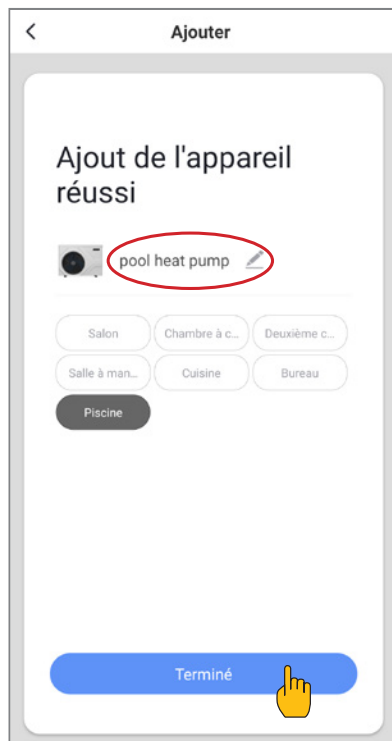

4. Utilisation

4.11.4. Pilotage

Présentation de l'interface utilisateur

- 1 Température actuelle du bassin
- 2 Température de consigne
- 3 Mode de fonctionnement actuel
- 4 Allumer / éteindre la Pompe à chaleur
- 5 Changer la température
- 6 Changer de mode de fonctionnement
- 7 Paramétrage des plages de fonctionnement



Configurer les plages de fonctionnement de la pompe à chaleur

Étape 1 : Créez une programmation horaire, choisissez l'heure, le ou les jours de la semaine concernés, et l'action (allumer ou éteindre), puis sauvegarder.

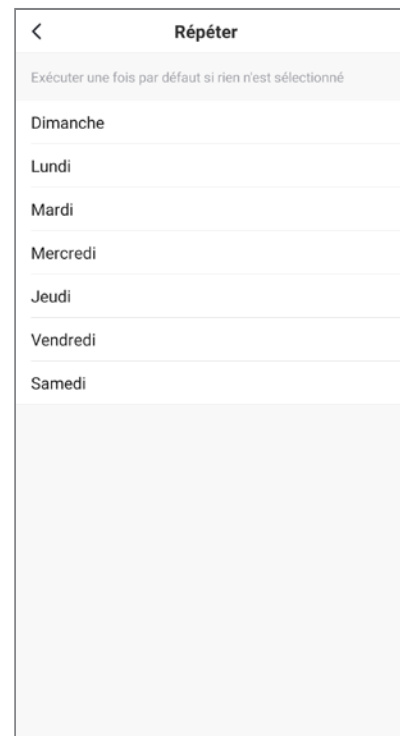
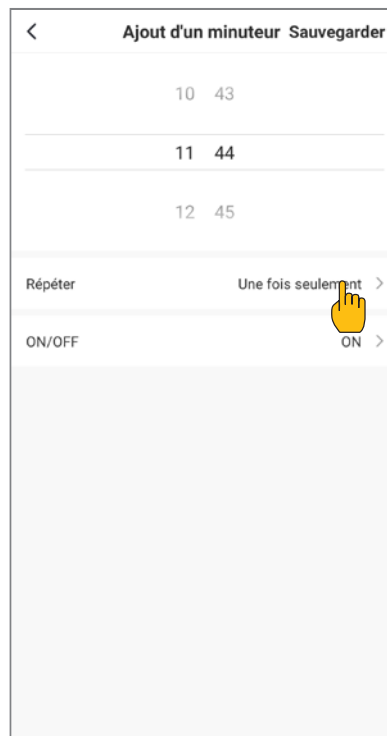
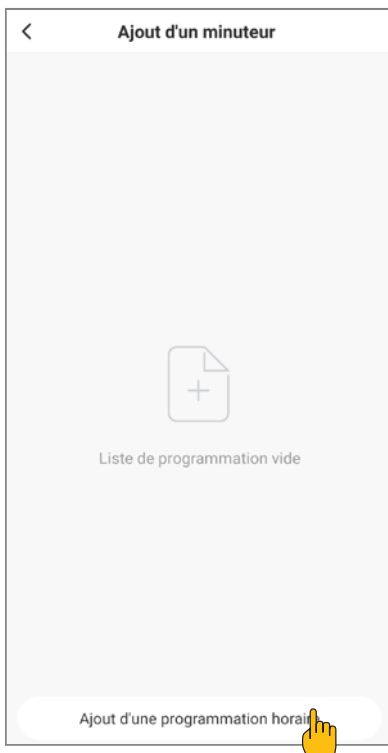

Étape 2 : Pour supprimer une plage horaire, appuyez longtemps sur cette dernière.

5. Mise en service

5.1 Mise en service

Conditions d'utilisation

Pour que la pompe à chaleur fonctionne normalement, la température ambiante de l'air doit être comprise entre -7°C et 43°C.

Consignes préalables

Avant la mise en service de la pompe à chaleur, veuillez :

- 6 Vérifiez que l'appareil est bien fixé et stable.
- 6 Vérifiez que le manomètre indique bien une pression supérieure à 80 psi.
- 6 Vérifiez la bonne tenue des câbles électriques sur leurs bornes de raccordement.
- 6 Contrôlez le raccordement à la terre.
- 6 Vérifiez que les raccords hydrauliques sont correctement serrés, et qu'il n'y ait pas de fuite d'eau.
- 6 Vérifiez que l'eau circule bien dans la pompe à chaleur et que le débit est suffisant.
- 6 Retirez tout objet inutile ou outil autour de l'appareil.

Mise en service

1. Enclenchez la protection d'alimentation électrique de l'appareil (interrupteur différentiel et disjoncteur).
2. Activer la pompe de circulation si celle-ci n'est pas asservie.
3. Vérifiez l'ouverture du By-Pass et des vannes de réglage.
4. Activez la pompe à chaleur en appuyant une fois sur 
5. Réglez l'horloge de la télécommande.
6. Sélectionnez la température souhaitée en utilisant l'un des modes de la télécommande.
7. Le compresseur de la pompe à chaleur s'activera au bout de quelques instants.

Voilà il ne reste plus qu'à attendre que la température souhaitée soit atteinte.



ATTENTION : Dans des conditions normales, une pompe à chaleur adaptée permet de réchauffer l'eau du bassin de 1°C à 2°C par jour. Il est donc tout à fait normal de ne pas ressentir une différence de température en sortie de circuit lorsque la pompe à chaleur fonctionne. Un bassin chauffé doit être couvert pour éviter toute déperdition de chaleur.

5.2 Asservissement d'une pompe de circulation

Si vous avez raccordé une pompe de circulation aux bornes P1 et P2, celle-ci est automatiquement alimentée lorsque la pompe à chaleur fonctionne.

5. Mise en service

5.3 Utilisation du manomètre

Le manomètre permet de contrôler la pression du fluide frigorigène contenu dans la pompe à chaleur. Les valeurs qu'il indique, peuvent être très différentes selon le climat, la température et la pression atmosphérique.

Lorsque la pompe à chaleur est en marche :

L'aiguille du manomètre indique la pression du fluide frigorigène.

Plage d'utilisation moyenne entre 250 et 400 PSI selon la température ambiante et la pression atmosphérique.

Lorsque la pompe à chaleur est à l'arrêt :

L'aiguille indique la même valeur que la température ambiante (à quelques degrés près) et la pression atmosphérique correspondante (entre 150 à 350 PSI maximum).

Après une longue période d'inutilisation :

Vérifiez le manomètre avant de remettre la pompe à chaleur en marche. Celui-ci doit afficher au moins 80 PSI.

Si la pression du manomètre devient trop basse, la pompe à chaleur indiquera un message d'erreur et se mettra automatiquement en sécurité.

Cela signifie qu'une fuite de fluide frigorigène s'est produite et que vous devez faire appel à un technicien qualifié pour sa recharge.

5.4 Protection antigel



ATTENTION : Pour que le programme antigel fonctionne la pompe à chaleur doit être alimentée et la pompe de circulation doit être active. En cas d'asservissement de la pompe de circulation par la pompe à chaleur, celle-ci sera automatiquement activée.

Lorsque la pompe à chaleur est en veille, le système surveille la température ambiante et la température de l'eau afin d'activer le programme antigel si nécessaire.

Le programme antigel s'active automatiquement lorsque la température ambiante ou la température de l'eau est inférieure à 2°C et lorsque la pompe à chaleur est arrêtée depuis plus de 120 minutes.

Lorsque le programme antigel est actif, la pompe à chaleur active son compresseur et la pompe de circulation afin de réchauffer l'eau et ce jusqu'à ce que la température de l'eau soit supérieure à 2°C.

La pompe à chaleur sort automatiquement du mode antigel lorsque la température ambiante est supérieure ou égale à 2°C ou lorsque l'utilisateur active la pompe à chaleur

6. Maintenance et entretien

6.1 Maintenance et entretien



ATTENTION : Avant d'entreprendre des travaux de maintenance sur l'appareil, assurez-vous d'avoir coupé l'alimentation électrique.

Nettoyage

Le boîtier de la pompe à chaleur doit être nettoyé avec un chiffon humide. L'utilisation de détergents ou d'autres produits ménagers pourraient dégrader la surface du boîtier et en altérer ses propriétés.

L'évaporateur à l'arrière de la pompe à chaleur peut être nettoyé avec précautions à l'aide d'un aspirateur à brosse souple.

Maintenance annuelle

Les opérations suivantes doivent être exécutées par une personne qualifiée au moins une fois par an.

- 6 Effectuer les contrôles de sécurité.
- 6 Vérifier la bonne tenue des câbles électriques.
- 6 Vérifier le raccordement des masses à la terre.
- 6 Contrôler l'état du manomètre et la présence de fluide frigorigène

6.2 Hivernage

En basse saison, lorsque la température ambiante est inférieure à 3°C, une pompe à chaleur arrêtée doit être hiverner pour éviter tout dommage causé par le gel.

Hivernage en 4 étapes

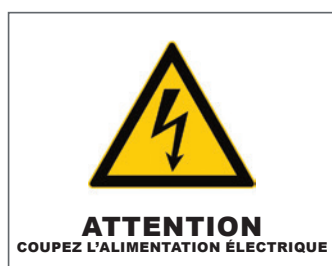

Étape 1

Coupez l'alimentation de la pompe à chaleur.

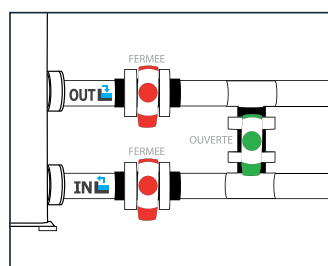

Étape 2

Ouvrez la vanne By-Pass. Fermez les vannes d'entrée et de sortie.

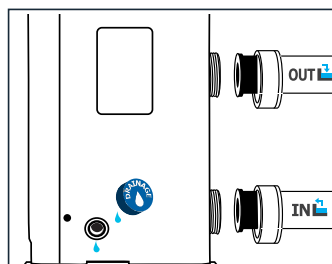

Étape 3

Dévissez le bouchon de vidange et les conduits d'eau afin d'évacuer toute l'eau contenue dans la pompe à chaleur.

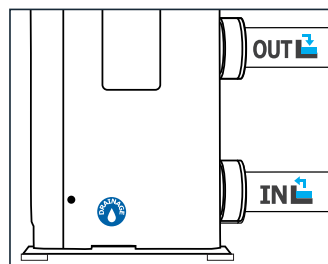

Étape 4

Revissez le bouchon de vidange et les conduits ou obstruez-les à l'aide de chiffons afin d'éviter à tout corps étranger de pénétrer dans la tuyauterie. Enfin recouvrez la pompe de sa housse d'hivernage.



Si une pompe de circulation est asservie à la pompe à chaleur, veuillez également la vidanger.

7. Dépannage



ATTENTION : Dans des conditions normales, une pompe à chaleur adaptée permet de réchauffer l'eau du bassin de 1°C à 2°C par jour. Il est donc tout à fait normal de ne pas ressentir une différence de température en sortie de circuit lorsque la pompe à chaleur fonctionne. Un bassin chauffé doit être couvert pour éviter toute déperdition de chaleur.

7.1 Pannes et anomalies

En cas de problème, l'écran de la pompe à chaleur affiche le symbole **Er** ainsi qu'un code d'anomalie à la place des indications de température. Veuillez vous référer au tableau ci-contre pour trouver les causes possibles d'une anomalie et les actions à prévoir.

Exemples de code erreur :

Code erreur 03

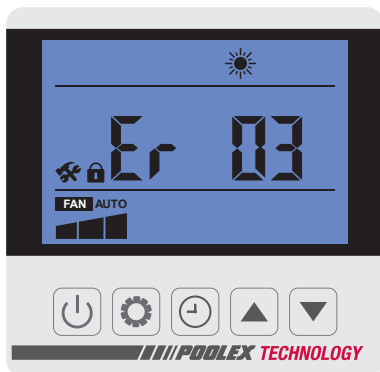

Code erreur 04

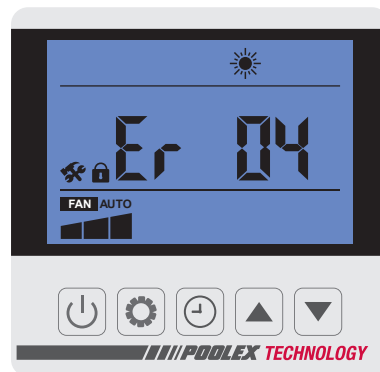

Code erreur 21

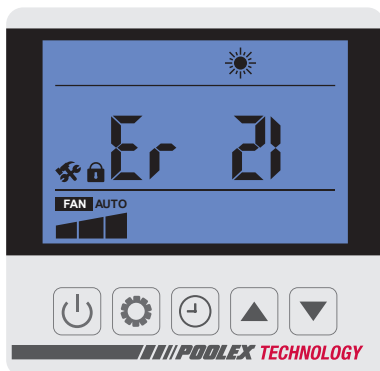

Code erreur 32

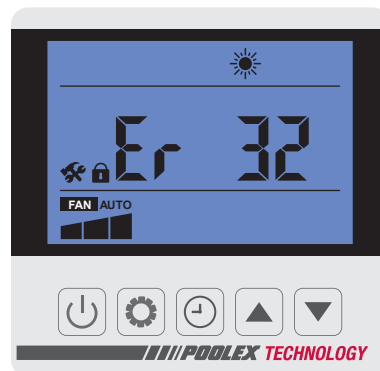

7. Dépannage

7.2 Liste des anomalies

Code	Anomalies	Causes possibles	Actions
03	Dysfonctionnement détecteur de débit	Pas assez d'eau dans l'échangeur	Vérifiez la bonne circulation de l'eau dans la pompe à chaleur, et l'ouverture des vannes entrée/sortie du By Pass
		Capteur débranché ou défectueux	Reconnectez ou remplacez le capteur
04	Protection antigel	La protection s'enclenche lorsque la température ambiante est trop faible et que l'appareil est en veille	Aucune intervention n'est nécessaire
05	Protection haute pression	Débit d'eau insuffisant	Vérifiez la bonne circulation de l'eau dans la pompe à chaleur, et l'ouverture des vannes entrée/sortie du By Pass
		Surcharge en fluide frigorigène	Réajustez la charge en fluide frigorigène
		Vanne 4 voies défectueuse	Remplacez la vanne 4 voies
		Pressostat haute pression déconnecté ou défectueux	Reconnectez ou remplacez le pressostat
06	Protection basse pression	Fluide frigorigène insuffisant	Réajustez la charge en fluide frigorigène
		Vanne 4 voies défectueuse	Remplacez la vanne 4 voies
		Pressostat basse pression déconnecté ou défectueux	Reconnectez ou remplacez le pressostat
09	Problème de connexion entre la carte électronique et la télécommande filaire	Mauvaise connexion	Vérifiez les câbles de connexion entre la télécommande et la carte électronique
		Télécommande filaire défectueuse	Remplacez la télécommande
		Carte électronique défectueuse	Remplacez la carte électronique
10	Problème de connexion entre la carte électronique et le module inverter	Mauvaise connexion	Vérifiez les câbles de connexion entre le module inverter et la carte électronique
		Module inverter défectueux	Remplacez le module inverter
		Carte électronique défectueuse	Remplacez la carte électronique
12	Température de l'air évacuée trop élevée	Manque en fluide frigorigène	Réajustez la charge en fluide frigorigène
15	Dysfonctionnement du capteur de température d'entrée d'eau	Capteur débranché ou défectueux	Reconnectez ou remplacez le capteur
16	Dysfonctionnement du capteur de l'évaporateur	Capteur débranché ou défectueux	Reconnectez ou remplacez le capteur
18	Dysfonctionnement du capteur de température de sortie d'air	Capteur débranché ou défectueux	Reconnectez ou remplacez le capteur
20	Protection du module inverter	Probleme sur le module inverter	Redémarrez la pompe à chaleur
			Remplacez le module inverter
		Compresseur défaillant	Remplacez le compresseur
21	Dysfonctionnement du capteur de température ambiante	Capteur débranché ou défectueux	Reconnectez ou remplacez le capteur
23	Température de l'eau trop basse à la sortie pour le mode refroidissement	Débit d'eau insuffisant	Vérifiez la bonne circulation de l'eau dans la pompe à chaleur, et l'ouverture des vannes entrée/sortie du By Pass
27	Dysfonctionnement du capteur de température de sortie d'eau	Capteur débranché ou défectueux	Reconnectez ou remplacez le capteur
29	Dysfonctionnement du capteur de température d'entrée d'air	Capteur débranché ou défectueux	Reconnectez ou remplacez le capteur
32	Température de l'eau trop élevée à la sortie pour le mode chauffage	Débit d'eau insuffisant	Vérifiez la bonne circulation de l'eau dans la pompe à chaleur, et l'ouverture des vannes entrée/sortie du By Pass
35	Protection du compresseur	La vitesse du compresseur est trop élevée	Le compresseur réduira sa vitesse automatiquement
		La température de l'eau est trop élevée	Vérifiez la bonne circulation de l'eau dans la pompe à chaleur, et l'ouverture des vannes entrée/sortie du By Pass
		La température ambiante est trop élevée, le volume d'air brassé par le ventilateur n'est pas assez important	Vérifiez que le ventilateur fonctionne correctement et que l'entrée d'air n'est pas obstruée
42	Dysfonctionnement du capteur de température d'échangeur	Capteur débranché ou défectueux	Reconnectez ou remplacez le capteur

7.3 Erreurs Module inverter

Code	Anomalies	Causes possibles	Actions
1	IPM excessive current	IPM module failure	Replace the inverter module
2	Compressor failure	Compressor failure	Replace the compressor
1b	DC bus voltage too low	Input voltage too low/PFC module failure	Check input voltage/replace module
2b0	AC input voltage to high	Input three-phase unbalance	Check input the 3-phase voltage
2b4	AC input voltage too low	Input voltage too low	Check input voltage
288	IPM temp too high	Fan motor failure/Air duct blockage	Check fan motor/air duct

7. Dépannage

7.4 Schémas de câblage

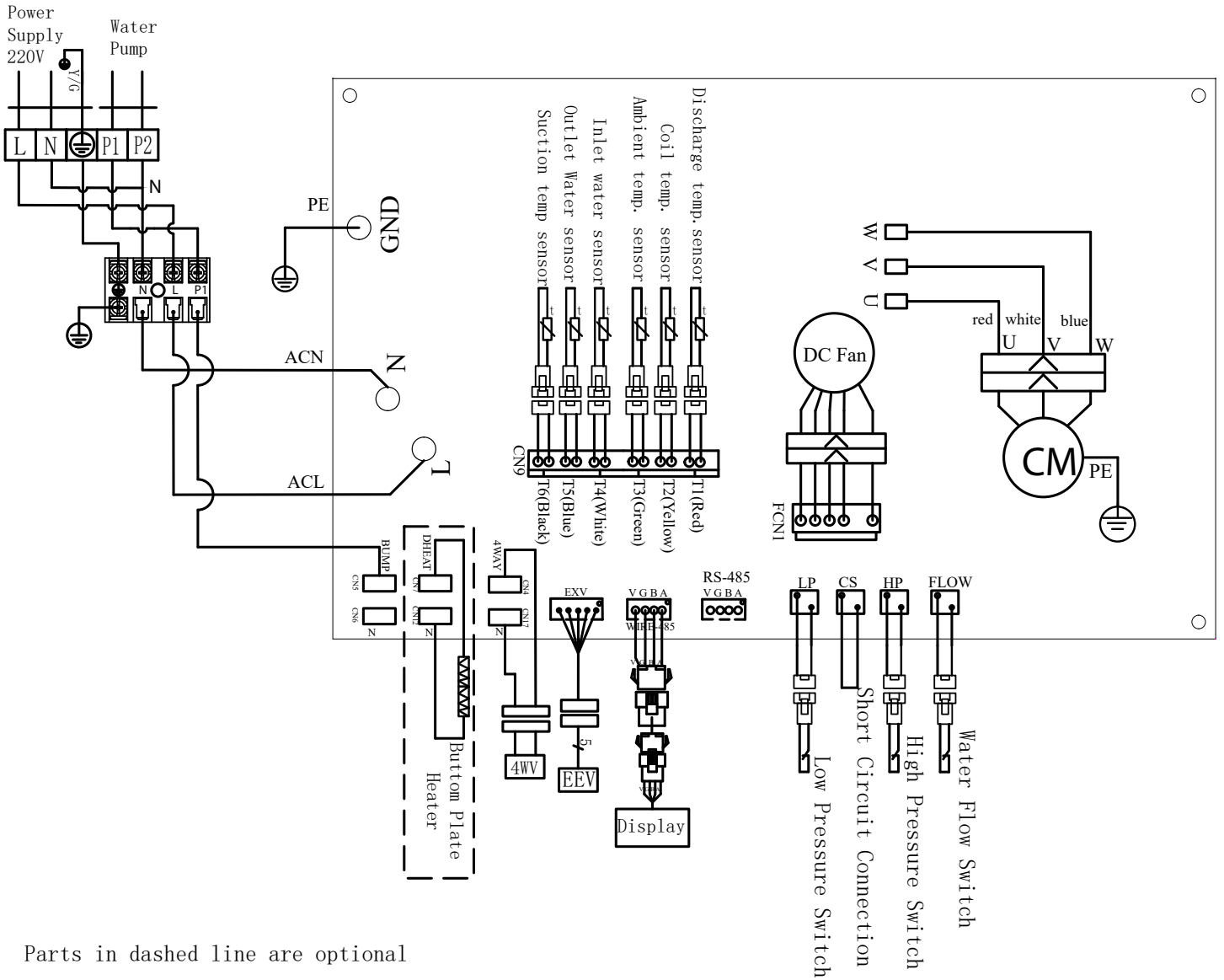

8. Recyclage

8.1 Recyclage de la pompe à chaleur

Votre appareil est en fin de vie et vous souhaitez vous en débarrasser ou le remplacer. Ne le jetez pas à la poubelle.

Une pompe à chaleur doit faire l'objet d'une collecte sélective en vue de sa réutilisation, de son recyclage ou de sa revalorisation. Elle contient des substances potentiellement dangereuses pour l'environnement, lors de son recyclage celles-ci seront éliminées ou neutralisées.

TROIS SOLUTIONS S'OFFRENT À VOUS :

①

La déposer à la déchèterie de votre commune.

②

La donner à une association à vocation sociale afin qu'elle la répare et la remette en circulation.

③

La remettre au distributeur de pompe à chaleur lors d'un nouvel achat.

9. Garantie

9.1 Conditions générales de garantie

La société Poolstar garantit au propriétaire d'origine les défauts matériels et les défauts de fabrication de la pompe à chaleur Poolex Jetblack Fi pendant une période de deux (2) ans.

Le compresseur est garanti pendant une période de cinq (5) ans
L'échangeur à tube en titane est quinze (15) ans contre la corrosion chimique, sauf dommage dû au gel.
Les autres composants du condenseur sont sous garantie pendant deux (2) ans.

La date d'entrée en vigueur de la garantie est la date de première facturation.

La garantie ne s'applique pas dans les cas suivants :

- Dysfonctionnement ou dommage dérivant d'une installation, d'une utilisation ou d'une réparation non conforme aux consignes de sécurité.
- Dysfonctionnement ou dommage dérivant d'un milieu chimique impropre de la piscine.
- Dysfonctionnement ou dommage dérivant de conditions impropres à la destination d'usage de l'appareil.
- Dommage dérivant d'une négligence, d'un accident ou de cas de force majeure.
- Dysfonctionnement ou dommage dérivant de l'utilisation d'accessoires non autorisés.

Les réparations prises en charges pendant la période de garantie doivent être approuvées avant leur réalisation et confiées à un technicien agréé. La garantie est caduque en cas de réparation de l'appareil par une personne non autorisée par la société Poolstar.

Les pièces garanties seront remplacées ou réparées à la discrétion de Poolstar. Les pièces défectueuses doivent être retournées dans nos ateliers pendant la période de garantie pour être prises en charge. La garantie ne couvre pas les frais de main d'oeuvre ou de remplacement non autorisés. Le retour de la pièce défectueuse n'est pas pris en charge par la garantie.

Madame, Monsieur,

**Merci de consacrer quelques minutes à remplir un bon de garantie
que vous trouverez sur notre site Internet :**

<https://support.poolex.fr/>

Nous vous remercions de votre confiance
et vous souhaitons une excellente baignade.

Vos coordonnées pourront être traitées conformément à la Loi Informatique et Liberté
du 6 janvier 1978 et ne seront divulguées à quiconque.

10. Annexes

10.1 Paramètres

Pour entrer dans les paramètres de vérification, gardez le bouton  appuyez pendant 3 secondes.

Code	Name	Note
T1	Air discharge temp.	
T2	Air suction temp.	
T3	Inlet water temp.	
T4	Outlet water temp.	
T5	Outdoor coil temp.	
T6	Outdoor ambient temp.	
T7	IPM temp.	
T8	Indoor coil temp.	
T9	Reserve	
T10	Reserve	
T11	Reserve	
Ft	Target frequency	
Fr	Current frequency	
1F	Main EEV opening	
2F	Auxiliary EEV opening	
od	Operation mode	1:cooling 4:heating
Pr	Fan speed	AC - 1:H 2:M 3:L DC - value*10
dF	Defrosting condition	
OIL	Oil return situation	
r1	Reserve	
r2	Bottom heater switch	
r3	Reserve	
STF	4 way valve switch	
HF	Reserve	
PF	Reserve	
PTF	Reserve	
Pu	Water pump switch	
AH	AC fan H speed switch	
Ad	AC fan M speed switch	
AL	AC fan L speed switch	
dcU	DC bus voltage	
dcC	Inverter compressor current(A)	
AcU	Input voltage	
AcC	Input current	
HE1	History error code	
HE2	History error code	
HE3	History error code	
HE4	History error code	
Pr	Protocol version	
Sr	Software version	

10. Annexes

4.9 Valeurs d'état

Restez appuyé sur  pendant 3s pour entrer en mode de vérification des paramètres.

Code	Name	Range	Default
L0	Mode de fonctionnement	0: ON permanent 1 : OFF arrêt 60s après l'arrêt du compresseur, ON 1min toute les 5 minutes	1
L1	Période de fonctionnement de la pompe de filtration	En mode veille, fait fonctionner la pompe 1 minute toutes les 5 minutes. L1=3~180	30
L2	Fonctionnement du Timer	0: Timer fonction OFF 1: Timer fonction ON	1
L3	Mémorisation de la fonction Power OFF	0=OFF 1=ON	1
L4	Eclairage des LED	0 : LED éteintes 1 : LED allumées constamment 2 : LED allumées en utilisation, éteinte en mode veille	2
L5	Modes de fonctionnement	Valeurs : 0-3 0= Chauffage seulement 1= Refroidissement seulement 2= Chauffage et refroidissement 3= Refroidissement / Chauffage / Auto / Chauffage express / Chauffage silencieux / Refroidissement express / Refroidissement silencieux	3

10. Annexes

10.3 valeurs d'usine

Restez appuyé sur  +  jusqu'à entrer en mode de vérification des paramètres et entrez le code 1688

N°	Description	Plage de valeurs	Paramètre d'usine	Commentaire
H0	Temps d'auto-activation avant le début du dégivrage	30~120	45min	Réglable
H1	Durée maximale du dégivrage	1~25	12min	Réglable
H2	Température de désactivation du dégivrage	1~25	12°C	Réglable
H3	Température d'activation du dégivrage	-20~20	-1°C	Réglable
F0	Ecart de température avant démarrage (chauffage)	0°C~18°C	0°C	Réglable
F1	Ecart de température avant arrêt (chauffage)	0°C~18°C	2°C	Réglable
F2	EEV adjust period	10~60 s	30s	Réglable
F3	Ecart de température avant démarrage (refroidissement)	0°C~18°C	0°C	Réglable
F4	Ecart de température avant arrêt (refroidissement)	0°C~18°C	2°C	Réglable
P0	Réglage du coeff. de compensation de la sonde de temp. d'entrée d'eau	-9~9°C	0°C	Réglable
P1	Reserve			Reservé
P2	Reserve			Reservé
P3	Température de fonctionnement minimum	-19~15°C	-8°C	Réglable
P4	Ecart minimum de température ambiante	2~18°C	2°C	Réglable
P5	Mode de fonctionnement	Range: 0~3 0=Heating only 1=Cooling only 2=Cooling and heating 3=Cooling,heating and Auto	3	Réglable
P6	Réchauffeur électrique secondaire	On / Off	OFF	
P7	Température de démarrage du réchauffeur électrique	2~15°C	5°C	Réglable
P8	Difference de température entre entrée et sortie d'eau	2~60°C	10°C	Réglable
P9	Bottom plate heater temperature start	-9~10°C	0°C	Réglable
P10	Vitesse de ventilation maximum	300~1500	83	Réglable
P11	Vitesse de ventilation moyenne		68	Réglable
P12	Vitesse de ventilation minimum		52	Réglable
P13	Reserve			
P14	Reserve			
P15	Reserve			
P16	Reserve			
P17	Ouverture maximum du détendeur électronique	50~480	480P	Réglable
P18	Fermeture maximum du détendeur électronique	50~300	80P	Réglable
P19	Reserve			
P20	Forced recycle refrigerant	OF: OFF ON: ON	OF	Réglable
P22	Température de consigne (chauffage) maximum	35~60°C	40°C	Réglable
P23	Température de consigne (chauffage) minimum	15~25°C	15°C	Réglable
P24	Température de consigne (Refroidissement) maximum	25~35°C	28°C	Réglable
P25	Température de consigne (Refroidissement) minimum	2~10°C	8°C	Réglable
C0	Test mode	On / Off	Off	
C1	Test mode compressor manually	10~120	50Hz	
C2	Test mode EEV manually opening	60 ~ 480	350P	
C3	Test mode fan speed	1 ~ 150 AC : 1:H, 2:M, 3:L DC: value*10 Range : 300~1500	82	

POOLEX

CE

ASSISTANCE TECHNIQUE

www.poolex.fr

